



# MANUAL DE USUARIO E INSTALACIÓN

V.0117

M O D E L O S :

EXF120F - CXF120F • EXC120F - CXC120F

EXF121F - CXF121F • EXC121F - CXC121F

EXF181F - CXF181F • EXC181F - CXC181F

EXF261F - CXF261F • EXC261F - CXC261F



















- En caso de corto circuito favor de desconectar la unidad del centro de carga.
- Favor de leer el presente manual antes de poner a funcionar su Equipo.
- Para servicios de mantenimiento o alguna duda favor de llamar a su centro de servicio autorizado más cercano.
- Para la instalación de esta unidad contactar a un instalador Autorizado.
- No dejar la unidad ni el control remoto al alcance de los niños.
- La instalación eléctrica de esta unidad deberá ser por personal autorizado.

# ÍNDICE

ADVERTENCIAS .....	03 - 04
PRINCIPIO DE OPERACIÓN Y ADVERTENCIAS ANTES DE OPERACIÓN .....	05
INFORMACIÓN PARA ADQUIRIR REPUESTOS .....	06
CONOCIENDO EL DISPLAY DE LA EVAPORADORA .....	07
USO APROPIADO DEL CONTROL REMOTO .....	08
Descripción de símbolos en el display .....	08
Descripción de Botones .....	09 - 10
OPERACIÓN de Funciones básicas .....	11 - 15
OPERACIÓN y explicación de funciones especiales (sleep, turbo, 4D swing ) .....	16 - 19
Reemplazo de baterías .....	19
Operación del Switch de emergencia .....	20
LIMPIEZA Y CUIDADOS DEL EQUIPO .....	21 - 22
RESOLUCIÓN DE PROBLEMAS .....	23 - 24
SECCIÓN DE INSTALACIÓN .....	25
Notas importantes para antes de la INSTALACIÓN .....	25
Requerimientos básicos .....	26
Seguridad de conexión a tierra y otros puntos importantes .....	26
DIAGRAMA BÁSICO DE INSTALACIÓN .....	26
PROCEDIMIENTO PARA:	
Fijar la placa, perforaciones, drenaje, conexión de cableado, instalación de evaporadora, Conexión de tubería, interconexión y vacío. ....	27 - 32
Rutina de chequeo después de INSTALACIÓN .....	33
Test después de la OPERACIÓN .....	34
Especificaciones técnicas .....	35
Póliza de garantía .....	36
Información de nuestros Centro de Servicio Autorizados (CSAM) .....	37 - 39

# ADVERTENCIAS

Lea cuidadosamente las siguientes indicaciones antes de operar este producto

<p> Cuando el voltaje de suministro eléctrico es muy alto o muy bajo, los componentes de la manejadora están expuestos a sufrir daños. Para evitar este tipo de situaciones No lo opere durante fluctuaciones de voltaje o voltajes fuera de rango.</p>	<p> La instalación fija debe contar con un medio de desconexión de la red eléctrica con una separación de contacto por lo menos de 3 mm en todos los polos. Asegúrese de desconectar el equipo cuando esté no se encuentre en uso por un tiempo prolongado.</p> 	<p> No dañe ni maltrate el cable de suministro eléctrico, si lo encuentra en mal estado por favor NO trate de reemplazarlo usted mismo. Contacte al distribuidor de este producto para adquirir asistencia de un especialista.</p> 
<p> No deje puertas ni ventanas abiertas mientras la manejadora se encuentra en operación. Esto reduce su capacidad y eficiencia.</p> 	<p> No obstruya la corriente de aire en la entrada o salida de la evaporadora. Causará un mal funcionamiento y reducirá su capacidad y eficiencia.</p> 	<p> La instalación eléctrica de este producto, debe ser independiente y debe contar con un interruptor termo-magnético acorde con las especificaciones técnicas del producto. Nunca prenda o apague la manejadora utilizando este medio, podría dañar los componentes internos.</p>
<p> Si percibe el aroma a humo o se presenta fuego, desconecte el suministro eléctrico en forma inmediata. Contacte al centro de servicio autorizado para obtener soporte.</p> 	<p> Agentes químicos, combustibles, gases y otros elementos inflamables, deberán permanecer por lo menos a 1 metro de la unidad manejadora. Podría existir riesgo de explosión.</p> 	<p> Nunca trate de reparar la unidad por usted mismo una reparación realizada sin supervisión de un especialista, podría ocasionar un daño irreversible. Contacte a su centro de servicio autorizado.</p> 

# ADVERTENCIAS



No corte o dañe el cable de alimentación o de control si nota que se encuentra dañado, contacte a un especialista para realizar el remplazo. Asegúrese de no conectar extensiones, podría ocasionar un incendio debido al sobrecalentamiento del cableado.



Para ajustar la dirección de flujo de aire apropiadamente durante la operación, usted puede seccionar el ángulo del deflector horizontal mediante el botón de la tecla SWING. Los deflectores verticales se ajustan manualmente.

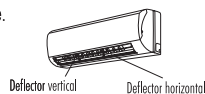

Nunca inserte manos u objetos extraños dentro de la salida de aire, el motor gira a gran velocidad y podría ocasionar un daño a su persona.

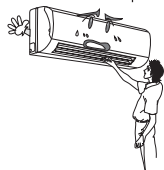

No permita la exposición prolongada de personas, mascotas o plantas al flujo de aire emitido por la manejadora, resulta daño para su salud.

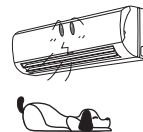

No maneje este producto con sus manos húmedas, podría recibir una descarga eléctrica.

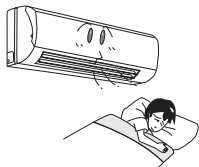

No utilice este producto para otros fines particulares que no sean para proporcionar confort.

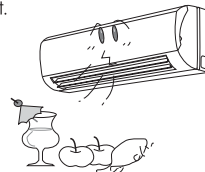

No vierta agua al panel frontal durante la rutina de limpieza, podría ocasionar un mal funcionamiento o recibir una descarga eléctrica.

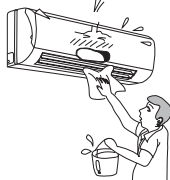

No coloque una fuente de calor cerca de la manejadora, podría ocasionar un mal funcionamiento.

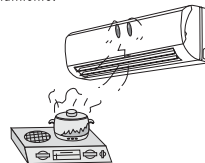

- Por seguridad, este equipo NO debe ser operado por niños o personas con capacidades diferentes. Cuando encienda, asegure hacerlo mediante la supervisión de un adulto.
- Este artículo NO es un juguete, evite hacer uso inapropiado del mismo.
- Le recomendamos leer completamente el instructivo para realizar operación segura y eficiente.

# Principio de operación

## Principio de operación y funciones especiales en equipos solo enfriamiento (COOLING ONLY).

### Principio:

El evaporador absorbe el calor de la habitación y lo trasmite al exterior provocando un descenso en la temperatura. Su capacidad estará limitada por la temperatura exterior.

### Anti congelamiento:

Durante la operación del modo COOL puede existir formación de hielo o escarcha en la superficie del intercambiador de calor. Si la temperatura del intercambiador llega por debajo de 0° C un mecanismo de protección interrumpirá la operación habitual del equipo evitando la congelación.

## Principio de operación y funciones especiales en equipos con calefacción (HEAT & COOL).

### Principio:

El evaporador proporciona calor mediante la inversión del ciclo de refrigeración. Sin embargo si la temperatura exterior es muy baja se recomienda operar calefacción con la ayuda de otros aparatos.

### Descongelamiento:

- Cuando la temperatura exterior es muy baja y la humedad es alta, se produce congelamiento en el intercambiador de calor exterior, mismo que afectará el desempeño del equipo en modo HEAT. Bajo estas condiciones el ciclo de deshielo operará automáticamente durante 8—10 minutos.
- Durante el ciclo de deshielo la ventilación detendrá su operación.
- Durante el ciclo de deshielo los indicadores en el panel de control encenderán intermitentemente, esto NO significa un mal funcionamiento.
- Después de esta etapa, la manejadora retoma su operación normal.

**NOTA:** Cuando usted encienda en modo HEAT, el ventilador no iniciará su operación hasta que el intercambiador de calor alcance cierta temperatura (Aprox. 30°C). Lo anterior es una función normal que previene la inyección de aire frío antes de iniciar la marcha.

# Información para adquirir repuestos

## Diagrama Explosivo

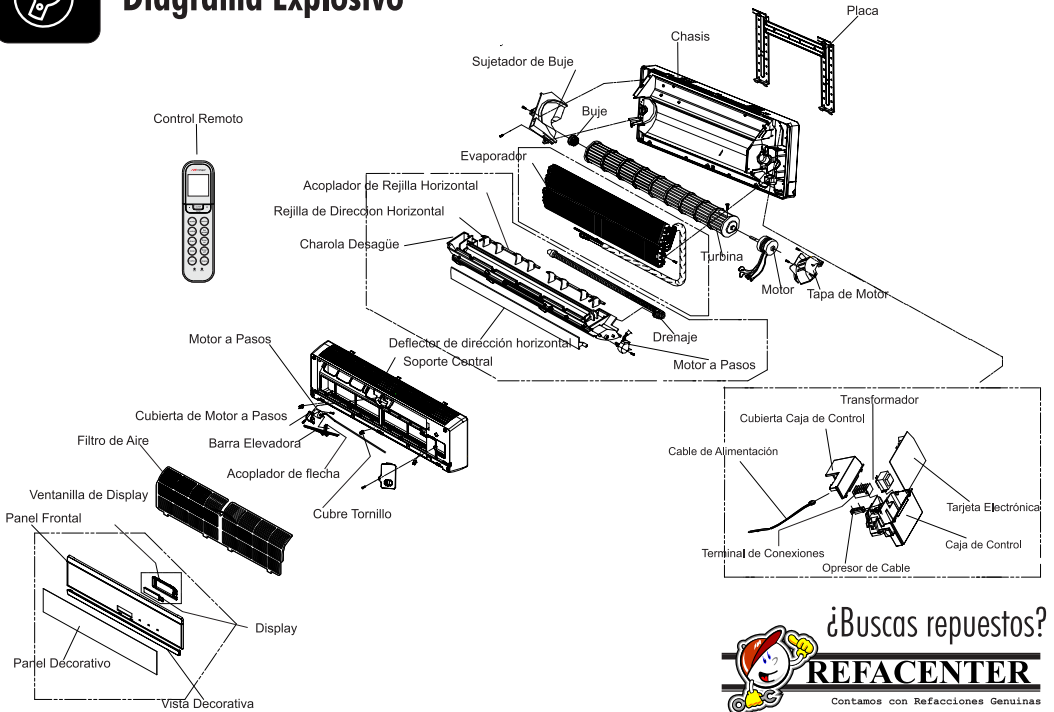

¿Buscas repuestos?



Contamos con cobertura nacional, localiza al distribuidor de REFACCIONES MIRAGE mas cercano a tu localidad.  
Escribenos a: [refacciones@airesmirage.com](mailto:refacciones@airesmirage.com), Visita nuestro sitio WEB: [www.airesmirage.com](http://www.airesmirage.com).  
O bien, comunícate a los Tels.: (644) 410-98-19, 410-98-12, 410-98-00 EXT. 2137  
CD. Obregón, Sonora, Mexico.



## Diagrama Básico

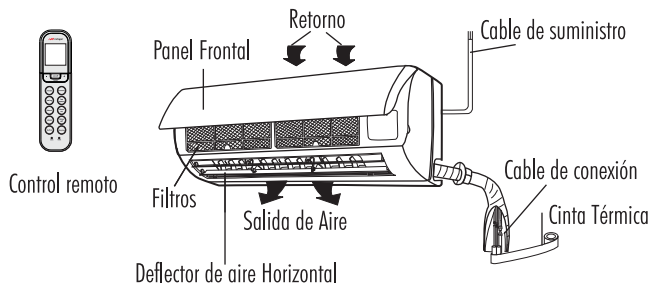

NOTA: Las gráficas mostradas en esta sección, pueden variar contra la imagen real del producto que usted adquirió pero los componentes en esencia son los mismos.

# Conociendo el display de la evaporadora

## Descripción del Display:

### Descripción de iconos:

Esta sección le ayudará a familiarizarse con los iconos ó símbolos que aparecerán en la manejadora de aire al momento de estar operando el equipo. Haciendo más amigable el uso de su equipo.



Indicador de temperatura



**Indicador de temperatura:** Muestra la temperatura seleccionada por el usuario, cuando el display indica ON/OFF por intervalo de un segundo. Significa que la unidad está activando o desactivando funciones especiales como el TIMER, SLEEP, ETC...

El indicador de temperatura también nos muestra el código diagnóstico, cuando el equipo está operando de manera anormal. Cuando el display muestre un código como F1, F2, etc. consulte a su centro de servicio más cercano.

# Uso apropiado del CONTROL REMOTO

## Descripción del Display:

### Descripción de iconos:

#### SECCIÓN DE MODOS DE OPERACIÓN

- Modo AUTO
- Modo COOL
- Modo DRY
- Modo FAN
- Modo HEAT



#### OPCIONES DE VENTILACIÓN

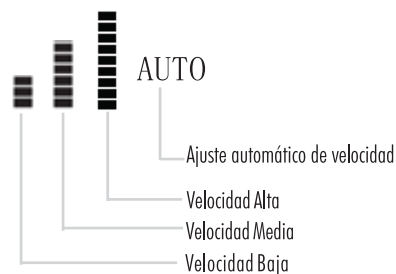

La secuencia de cambio se indica a continuación:



NOTA: Para cambiar el MODO de operación, presione la tecla MODE, la secuencia de cambio se indica a continuación:



La función SLEEP cuenta con tecla de operación independiente.

## DESCRIPCIÓN DE INDICADORES:

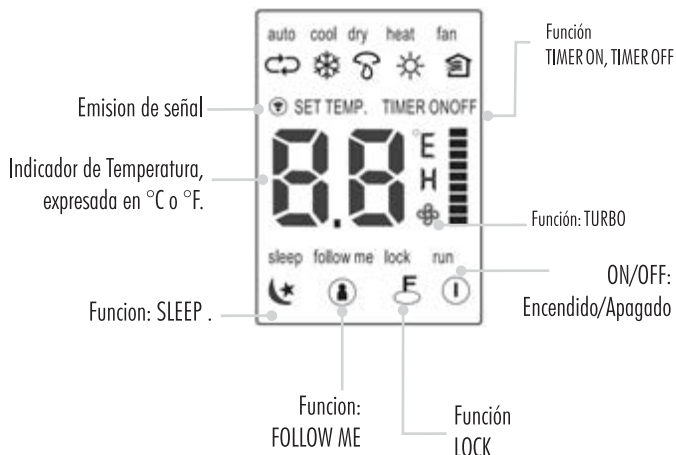



# Uso apropiado del CONTROL REMOTO

## Descripción de Botones:

Transmisor de señal

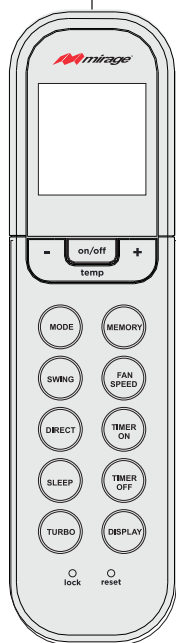

• **ON/OFF:** Controla el encendido o apagado de la manejadora. Presione un vez y encenderá presione de nuevo y se apagará. La función SLEEP se cancela si la manejadora se encuentra apagada.

• **Teclas "TEMP +" "TEMP -":** Presione para incrementar o decrementar la temperatura de selección

• **MODE:** Nos ofrece los MODOS de operación disponibles estos puede ser: AUTO, COOL, DRY, FAN y HEAT en algunos casos. La secuencia de operación es la siguiente:



Durante el modo de operación AUTO, el aire se adaptara a HEAT o modo COOL de acuerdo con la temperatura interior y la temperatura programada.

• **MEMORY\* :** Oprima la tecla MEMORY para restaurar la configuración actual o resumir las configuraciones anteriores. La primera vez que conecte el suministro de energía, si presiona esta tecla, la unidad operara en modo AUTOMÁTICO a 24°C y la velocidad del ventilador en AUTOMÁTICO. Si presiona este botón cuando el control remoto este encendido, el sistema regresara de forma automática a la configuración anterior, incluyendo el modo de operación, temperatura, velocidad y sleep.

• **SWING:** Activa la oscilación vertical automática del deflector y pulsa de nuevo para detener la función de movimiento.



• **FAN SPEED:** Nos ofrece 4 diferentes modos de ventilación: LOW (Bajo), MED (Medio), HIGH (Alto), AUTO (automático). Este ultimo se ajusta de acuerdo a la temperatura de la habitación.

La secuencia de cambio se indica a continuación:



\* = Las funciones pueden variar según el modelo que se halla adquirido.

# Uso apropiado del CONTROL REMOTO

Transmisor de señal

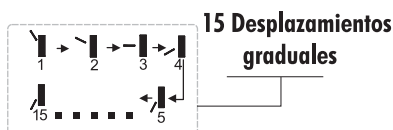
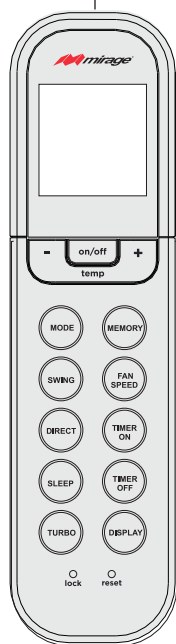

- **DIRECT:** Pulse para dirigir el deflector de aire a la posición deseada.
- **TIMER ON :** Oprima la tecla **TIMER ON**, inicialmente se visualizara un retardo de media hora, presione de nuevo y cada vez se visualizara un incremento de media hora en el tiempo total, cuando el contador llegue a diez horas los incrementos se harán en pasos de 1 hora hasta las 24. para cancelar, programe el retardo en cero 0:00.
- **TIMER OFF :** Oprima la tecla **TIMER OFF**, inicialmente se visualizara un retardo de media hora, presione de nuevo y cada vez se visualizara un incremento de media hora en el tiempo total, cuando el contador llegue a diez horas los incrementos se harán en pasos de 1 hora hasta las 24. para cancelar, programe el retardo en cero 0:00.
- **SLEEP:** Pulse esta tecla para acceder a la función **SLEEP** esta diseñada para brindar confort y economizar el consumo eléctrico, realiza un ajuste automático de temperatura. Mediante este botón el usuario activa o desactiva su operación.
- **TURBO:** Esta función actúa durante modo **COOL** o **HEAT**, es una velocidad de ventilación adicional a las establecidas diseñada para mejorar la distribución de aire.
- **DISPLAY:** Presione esta tecla para encender o apagar el contenido del display de la manejadora. Si los iconos interactivos que muestra el display de la manejadora le causan molestia, usted puede desactivarlos presionando esta tecla.
- **RESET :** Oprima la tecla **RESET** para borrar la configuración actual y volver a la configuración de fabrica.
- **LOCK:** Oprima la tecla **LOCK** para bloquear las demás teclas del control, Oprima de nuevo para desbloquear.

NOTA: **TIMER ON:** Actúa correctamente cuando la manejadora se encuentra apagada.  
**TIMER OFF:** Actúa cuando la manejadora se encuentra encendida. Las funciones pueden variar según el modelo que se halla adquirido.

# Uso apropiado del CONTROL REMOTO

## Descripción de Funciones básicas



### Funcionamiento de modo COOL:

1 Presione el botón ON/OFF del control remoto.

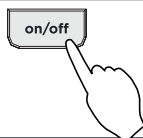

2

Presione el botón MODE para seleccionar el modo de operación, modo COOL se representa mediante el siguiente icono: \*



3

Mediante las teclas de ajuste "-" "+" seleccione la temperatura deseada, el rango para este modo de operación esta dentro de 16 - 32 °C.

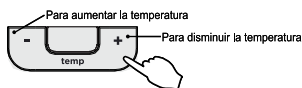

4

Seleccione velocidad de ventilación mediante el botón FAN. Las opciones disponibles son: AUTO, LOW (baja), MED(Mediana), HIGH(alta).



5

Para maximizar el Confort, oriente el deflector de aire al ángulo deseado o seccione oscilación automática.

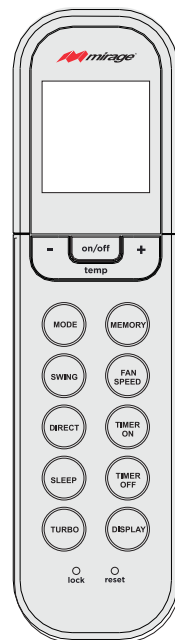
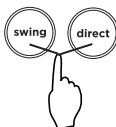

# Uso apropiado del CONTROL REMOTO



## Funcionamiento de modo AUTO:

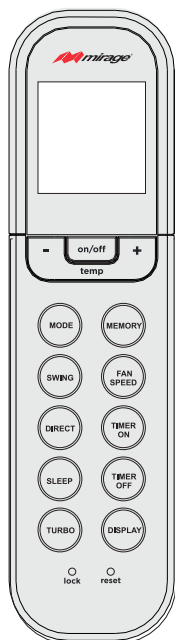

1 Presione el botón ON/OFF del control remoto.



2

Presione el botón MODE para seleccionar el modo de operación, El modo AUTO se representa mediante el siguiente icono:



3

Mediante las teclas de ajuste “-” “+” seleccione la temperatura deseada, el rango para este modo de operación esta dentro de 16 - 32 °C.



4

Seleccione velocidad de ventilación mediante el botón FAN. Las opciones disponibles son: AUTO, LOW (baja), MED(Mediana), HIGH(alto).



NOTA: Al activar esta función el equipo verifica la temperatura de la habitación para determinar el modo de operación que va ejecutar. Si el ambiente es frío ejecuta el modo de operación es HEAT, si el ambiente es caluroso ejecuta el modo de operación es COOL. A continuación la siguiente tabla de referencia:

T > 24°C: Modo enfriamiento  
20°C < T < 24°C: Modo ventilación.  
T < 20°C: Modo calefacción.

# Uso apropiado del CONTROL REMOTO

## Funcionamiento de modo DRY:

- 1** Presione el botón ON/OFF del control remoto.

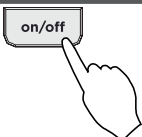

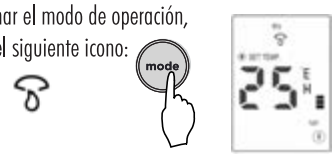
- 2** Presione el botón MODE para seleccionar el modo de operación, El modo DRY se representa mediante el siguiente icono:

- 3** La temperatura predeterminada para este modo de operación, es de 24°C. Sin embargo el usuario puede modificarla mediante las teclas de ajuste “-” “+” dentro del rango de 16 - 32 °C. De igual forma el usuario determina el ángulo del deflector de aire.



Para aumentar la temperatura      Para disminuir la temperatura
- 4** La velocidad del ventilador se ajusta automáticamente para reducir la humedad de la habitación y no puede ser cambiada en algunos momentos.

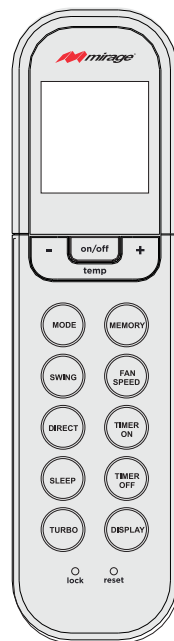



NOTA: Con el objetivo de evitar una sensación térmica desagradable, al activar esta función el equipo verifica la temperatura de la habitación y la programada por el usuario para determinar el modo de operación que va ejecutar, las opciones disponibles son:

- a) Modo enfriamiento
- b) Modo enfriamiento con ventilación baja
- c) Modo enfriamiento cíclico, 3 minutos con compresor encendido + 9 minutos con compresor apagado ventilación en modo brisa.

# Uso apropiado del CONTROL REMOTO



## Funcionamiento de modo FAN:



1 Presione el botón ON/OFF del control remoto.

on/off



2

Presione el botón MODE para seleccionar el modo de operación, El modo FAN se representa mediante el siguiente icono:



3

FAN significa SOLO VENTILACIÓN y el usuario puede seleccionar la ventilación deseada. Entre las opciones disponibles podemos mencionar: LOW (baja), MED (mediana), HIGH (alta) y AUTO. Esta ultima viene predeterminada.



4

Aunque la temperatura se puede ajustar, no ocasionará efecto alguno en el funcionamiento actual durante este modo de operación. Sin embargo el usuario puede ajustar el deflector de aire al ángulo deseado.

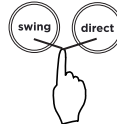

# Uso apropiado del CONTROL REMOTO

**NOTA:** El ventilador **NO ENCENDERÁ** dentro de los primeros 3 - 5 minutos después de seleccionar HEAT, primero el serpentín tiene que alcanzar una temperatura de 32° C para evitar una corriente de aire fresco.



## Funcionamiento de modo HEAT:

- 1** Presione el botón ON/OFF del control remoto.

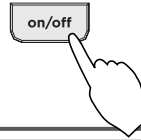

- 2** Presione el botón MODE para seleccionar el modo de operación, El modo HEAT se representa mediante el siguiente icono:



- 3** La temperatura predeterminada para este modo de operación es de 24°C. Sin embargo el usuario puede cambiarla mediante las teclas de ajuste "-" "+"

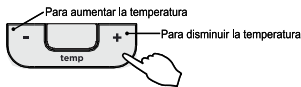

- 4** El nivel de ventilación predeterminado para el modo HEAT es AUTO FAN. El usuario la puede cambiar mediante el botón FAN. Las opciones son: AUTO, LOW (baja), MED(Mediana), HIGH(alta).



- 5** Para maximizar el Confort, oriente el deflector de aire al ángulo deseado o seleccione oscilación automática. Para este ultimo el icono representativo aparece en la parte baja de la pantalla.

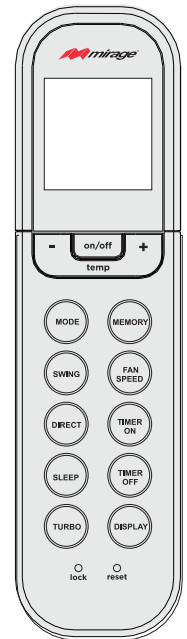
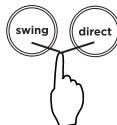

# Uso apropiado del CONTROL REMOTO

## Descripción de Funciones Especiales:



### Funcionamiento de modo SLEEP:

Esta función esta disponible durante los siguientes modos de operación: COOL y HEAT.

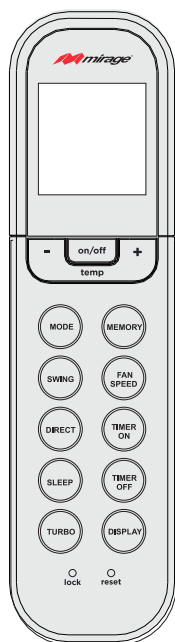

1 Presione el botón ON/OFF del control remoto.

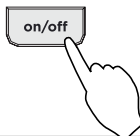

Presione el botón SLEEP y aparecerá el siguiente icono:  
Esta función esta disponible para modo COOL y modo HEAT.

2



3

EXPLICACIÓN: SLEEP ajusta automáticamente el control de temperatura conforme transcurre el tiempo. Durante la primer hora de operación el incremento será de 1°C. (decremento si se trata del modo HEAT). Durante la segunda 1°C adicional.

4

Durante la segunda hora de operación, el control de temperatura incrementa 1°C. Dando un total de 2°C en un tiempo de 2 horas de operación. Muy similar al MODO HEAT, solo que se darán decrementos de temperatura durante las 2 horas de operación. Al final, la temperatura se mantiene en el nuevo valor ajustado.

NOTA: En modo COOL, el control de temperatura se ajusta incrementando la temperatura inicial. En modo HEAT se dan decrementos de temperatura. Proporcionando mayor confort y mayor eficiencia al usuario. el equipo se detendra despues de 8 horas de operacion.



# Uso apropiado del CONTROL REMOTO

## Descripción de Funciones Especiales:



### Funcionamiento de modo AUTO FAN:

La velocidad del ventilador será ajustada automáticamente de acuerdo a la diferencia entre la temperatura de la habitación y la seleccionada por el usuario.

EJEMPLO:

Temperatura de la habitación = 29°C

Temperatura ajustada por el usuario = 24°C

Modo de operación = COOL

AUTO FAN = Selecciona HIGH FAN SPEED.\*

- \* HIGH FAN SPEED se refiere a la velocidad mas alta de ventilación, se da cuando la diferencia entre temperaturas es muy amplia, en el ejemplo anterior es de 5°C. Y conforme la manejadora este en operación, la temperatura de la habitación se reduce acercandose al valor seleccionado por el usuario. Ocasionando que la velocidad baje gradualmente.

NOTA: Para activarla simplemente oprima el botón FAN, le aparecerán 4 opciones disponibles: LOW, MED, HIGH y AUTO.



### Funcionamiento de modo MEMORY :

Oprima la tecla MEMORY para restaurar la configuración actual o resumir las configuraciones anteriores. La primera vez que conecte el suministro de anergia, si presiona esta tecla, la unidad operara en modo AUTOMÁTICO a 24°C y la velocidad del ventilador en AUTOMÁTICO. Si presiona este botón cuando el control remoto este encendido, el sistema regresara de forma automática a la configuración anterior, incluyendo el modo de operacion, temperatura, velocidad y sleep.



NOTA: Las funciones pueden variar según el modelo que se halla adquirido.

# Uso apropiado del CONTROL REMOTO

## Descripción de Funciones Especiales:

### **Funcionamiento DIRECT:**

La función DIRECT se diseñó para aumentar el confort por medio de una amplia selección de posiciones para dirigir la dirección del viento a la dirección exacta deseada.

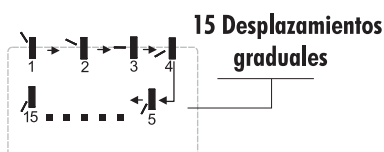

### **Funcionamiento de modo SWING:**

**SWING:** Activa la oscilación automática del deflector y pulsa de nuevo para detener la función de movimiento.



### **Funcionamiento RESET:**

Cuando oprima la tecla RESET, toda la configuración actual se eliminará para volver a la configuración de fábrica.

### **Funcionamiento LOCK:**

Cuando oprima la tecla LOCK todas las configuraciones serán bloqueadas excepto la función LOCK. Oprima de nuevo para desbloquear.

NOTA: Las funciones pueden variar según el modelo que se halla adquirido.

# Uso apropiado del CONTROL REMOTO

## Descripción de Funciones Especiales:



### Función TURBO:

El ventilador de la manejadora trabajara en SUPER ALTA velocidad, para enfriar o calentar rápidamente la habitación. Esta función esta disponible solamente para los modos de operación COOL y modo HEAT. Maximiza la circulación de aire y el intercambio de temperaturas con un efecto casi inmediato.



### REEMPLAZO DE BATERÍAS:

1.- En el reverso del control remoto encontrara una tapa deslizable, coloque su dedo pulgar en la flecha que indica la dirección de apertura.



2.- Retire las baterías AAA 1.5V tal como lo indica la figura.

3.- Inserte las NUEVAS baterías AAA 1.5 V poniendo atención a la polaridad indicada en el compartimiento que las aloja. **IMPORTANTE** estas baterías deben ser de la misma marca y no se debe mezclar nuevas con usadas.

4.- Coloque la tapa tal como lo indica la figura.

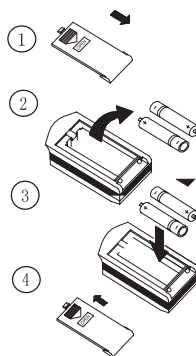

NOTA: Las funciones pueden variar según el modelo que se halla adquirido.

# Uso apropiado del CONTROL REMOTO



## Precaución

- Siempre utilice baterías completamente nuevas y del mismo tipo al momento de reemplazarlas.
- Si el control remoto NO va ser utilizado por un periodo de tiempo muy largo, retire las baterías del compartimiento para evitar que el líquido se derrame y dañe el control remoto.
- La operación del control remoto deberá ser contemplada dentro del rango de distancia permitido.
- El control remoto deberá ser puesto a una distancia mínima de 1 m del Televisor o cualquier reproductor de audio.
- Si el control remoto NO opera correctamente, retire las baterías y coloque de nuevo dentro de 30 segundos, si esto no le da alguna solución consulte a su centro de servicio mas cercano para adquirir asistencia.



## Operación de SWITCH de emergencia

Cuando el control remoto ha sido extraviado o dañado, el usuario tiene la alternativa de utilizar el SWITCH o interruptor de emergencia. Durante esta modalidad, la manejadora opera en modo AUTO, de manera que la temperatura y velocidad de ventilación NO podrán ser ajustadas. Una vez presionado el botón de emergencia, la manejadora verifica la temperatura ambiental y en base a ello establece el modo de operación que va ejecutar.

nota: Esto aplica para las manejadoras habilitadas para operar el modo HEAT.

El SWITCH de emergencia se opera de la siguiente manera:

- Levante la tapa frontal y localice el botón en el lado derecho de la manejadora, este puede ser un botón para presionar o un interruptor deslizable.

Oprima o posicione en AUTO y la manejadora automáticamente seleccionará entre el modo de operación COOL, FAN o HEAT según la temperatura ambiental de la habitación.

- Para detener la operación de la manejadora, presione el botón nuevamente o deslicelo a la posición STOP.

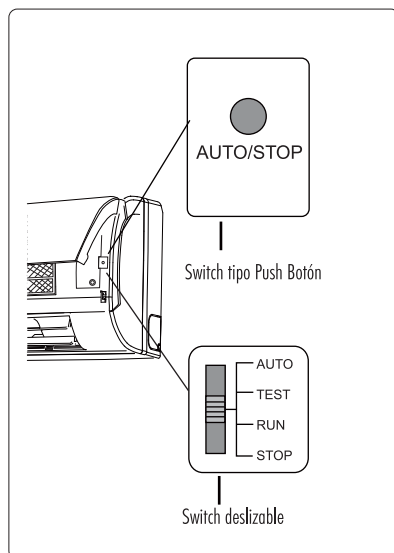

# Limpieza y cuidado



## Precaución

- Apague el equipo y desconéctelo del suministro eléctrico antes de iniciar con la limpieza para evitar el riesgo de una descarga eléctrica.
- Nunca rocíe líquido sobre las unidades interior o exterior, podría sufrir una descarga eléctrica.
- Los líquidos volátiles como el thinner y la gasolina podrían dañar su equipo. (utilice una franela seca y suave o en su defecto humedecida con agua o líquido limpiador.)

## Limpieza de la caratula frontal

(Asegurse de retirar la caratula antes de iniciar con la limpieza)

- Retire la caratula del evaporador: Usando la gráfica como referencia, sostenga por la parte frontal inferior ambos lados de la caratula a la vez que presiona para liberar y levanta para abrir.
- Lavado: Limpie con detergente neutral y una esponja o brocha suave, nunca use agua arriba de los 45 °C para limpiar el panel (temperaturas superiores podrían causar deformaciones o decoloración del panel) para secarlo utilice una franela limpia y seca.
- Instalación de la caratula: Posicione los dos soportes de la caratula en sus ranuras y presione firmemente para cerrarla como se muestra en la figura.

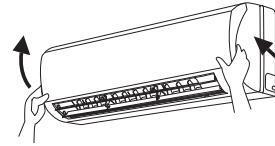

## Limpieza de los filtros de aire

(Cada 15 días)

*NOTA: Si la manejadora esta en un ambiente en donde existe polvo abundante, es recomendable hacer la limpieza de los filtros de manera frecuente. Evite tocar las hojas del serpentín existe riesgo de recibir alguna cortadura.*

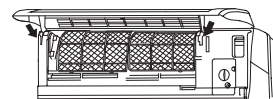

# Limpeza y cuidado

## 1.- Remover el filtro de aire

- Localice las ranuras existentes en los lados laterales del panel frontal, jale hacia arriba para abrir la cubierta.
- Una vez abierta, retire los filtros levantando hacia arriba para desbloquear posteriormente jale hacia abajo.

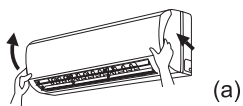

(a)

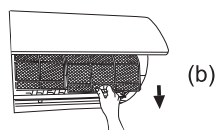

(b)

## 2.- Limpieza

- Para remover el polvo adherido al filtro, usted puede hacer uso de una aspiradora o lavarlos con agua tibia y detergente neutro. Asegurese que el agua se encuentre por debajo de los 45°C. Si su filtro se encuentra demasiado sucio, es recomendable aplicar este ultimo método.

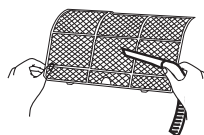

*NOTA: La temperatura del agua no deberá exceder los 45°C, de lo contrario puede deformar, decolorar o destruir el filtro.*

## 3.- Reinstalación

- Simplemente inserte los filtros en dirección como lo indica la figura y asegúrelos colocando las pestañas de sujeción en el lugar correcto.
- Presione la cubierta del panel frontal hacia abajo hasta escuchar un "Click".

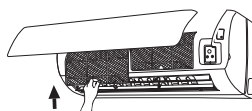

## Recomendaciones antes de uso

- ⇒ Verifique que ningún objeto obstruya la entrada y salida del aire.
- ⇒ Verifique que la conexión a tierra física ha sido conectada correctamente.
- ⇒ Verifique que la instalación eléctrica considere un interruptor termo magnético independiente y exclusiva para este producto.
- ⇒ Verifique que las baterías del control remoto tengan carga suficiente para operar.

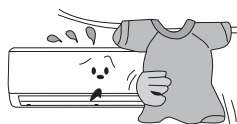

## Cuando no lo usa por un periodo de tiempo prolongado

- Coloque el interruptor termo magnético en la posición de apagado OFF.
- Limpie los filtros y el cuerpo de la manejadora.
- Retire las pilas del control remoto y guardelo en un lugar limpio y seguro.

# Resolución de problemas

## Precaución



No repare la manejadora usted mismo, si lo hace es bajo su responsabilidad. Una reparación incorrecta puede ocasionar descargas eléctricas o riesgo de fuego, por favor contacte a su Centro de Servicio autorizado para una reparación profesional. Siguiendo los siguientes puntos de revisión, podría reducir el tiempo de reparación reducir costos.

Sintoma	Posible causa
<p>No arranca, o no echa aire frio justo despues de encender la manejadora.</p>	<p>Para proteger la manejadora, el microcontrolador tiene un retardo al encendido de 3 minutos, para evitar posibles daños ocasionados por arranques y paros simultáneos.</p>
<p>Manejadora provee aire con mal aroma justo después de iniciar la operación normal.</p>	<p>La manejadora NO genera malos aromas por si sola. Los malos olores del ambiente pueden ser depositados en el filtro de aire. Solución: Limpiar el Filtro de Aire. Si el problema persiste, es inminente realizar un servicio de limpieza con el centro de servicio autorizado.</p>
<p>Un sonido similar al fluir del agua se escucha justo despues de encender la manejadora.</p>	<p>Este ruido es el flujo del refrigerante y es catalogado como una circunstancia normal. No representa una falla.</p>
<p>Algunas veces una capa delgada de neblina, sale por la inyección de aire cuando opera en modo COOL.</p>	<p>Esto puede ocurrir cuando la temperatura interior y la humedad son altas. La brisa se debe a que el evaporador es rápidamente enfriado. Cuando la temperatura de la habitación y la humedad bajen, la brisa desaparecerá.</p>
<p>Se escuchan tronidos del plástico al encender o cuando recién se apaga la manejadora.</p>	<p>Esto se debe a la fricción causada por la expansión o contracción de las partes que están expuestas al cambio de temperatura.</p>

# Resolución de problemas

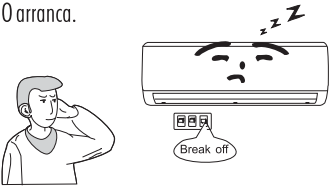
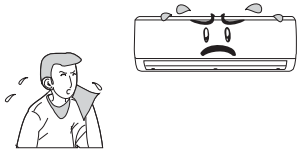
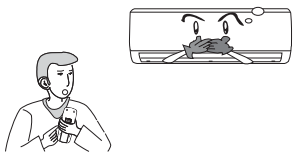
Sintoma	Possible causa
<p>Al encender NO arranca.</p> 	<ul style="list-style-type: none"> <li>• Esta prendido correctamente la manejadora?</li> <li>• Esta conectado correctamente?</li> <li>• Esta protegido el protector termo magnético?</li> <li>• El voltaje esta alto o bajo?(Consulte a su Técnico)</li> <li>• Esta activada la función TIMER? (Apagado automático)</li> </ul>
<p>Mal desempeño durante modo COOL &amp; HEAT.</p> 	<ul style="list-style-type: none"> <li>• La temperatura programada es confortable?</li> <li>• Existen obstrucciones en la entrada o salida de aire?</li> <li>• Esta sucio el filtro?</li> <li>• Existen puertas o ventanas abiertas?</li> <li>• La velocidad del abanico esta programado en LOW?</li> <li>• Hay fuentes de calor en la habitación?</li> </ul>
<p>Control remoto dañado o NO disponible.</p> 	<ul style="list-style-type: none"> <li>• Remueva las pilas y colóquelas de nuevo.</li> <li>• No recibe señal aun cuando cerca? O existe alguna obstrucción?. Verifique que las pilas del control remoto estén en buen estado, si no es así, reemplácelas.</li> <li>• Si no responde, el control esta dañado.</li> </ul>
<p>Fuga de agua dentro de la habitación.</p>	<ul style="list-style-type: none"> <li>• Existe una alta humedad en la habitación.</li> <li>• La posición del tubo de drenaje no es correcta.</li> <li>• Tubo de drenaje desconectado de la charola de desagüe.</li> </ul>
<p>Se emiten ciertos ruidos en la manejadora.</p>	<ul style="list-style-type: none"> <li>• Existen sonidos normales que van relacionados con la operación de la manejadora, tales como encendido o apagado del motor ventilador, ciclo de deshielo, flujo de refrigerante etc.</li> <li>• No se consideran como fallas.</li> </ul>
<p>La manejadora no entrega aire en modo HEAT.</p>	<ul style="list-style-type: none"> <li>• Al encender la temperatura de la habitación es muy baja, espere durante 3 minutos para que la manejadora caliente y se prepare para el ciclo normal de trabajo.</li> </ul>



## Sección de instalación



### Notas importantes

- 1.- La instalación de este producto, debe ser realizada por personal calificado con apego al instructivo que lo acompaña.
- 2.- Para unidades que NO tienen clavija, el suministro eléctrico se conectará directamente al centro de carga. La instalación eléctrica deberá considerar un interruptor termo magnético independiente.

### Ubicaciones NO permitidas durante la instalación:

Los lugares mencionados a continuación, pueden causar una mala operación de este producto. Para evitar cualquier problema contacte a su centro de servicio autorizado más cercano.

- 1.- Lugares con alta carga térmica tales como vapor, gas inflamable o volátil.
- 2.- Lugares en donde existan variaciones de frecuencia constantes generadas por equipo de radio comunicaciones, equipo de soldadura eléctrica, equipo médico etc.
- 3.- Lugares en donde existan grandes cantidades de salitre en el ambiente.
- 4.- Lugares en donde existan agentes químicos.
- 5.- Lugares en donde se utilice este producto para propósitos diferentes a proporcionar confort.

### Recomendaciones para el lugar de instalación:

- 1.- Asegurese de NO obstruir la entrada y salida de aire de la manejadora, y verifique que la ubicación seleccionada cumpla con una excelente distribución de aire.
- 2.- Seleccione un lugar en donde se facilite la conexión del drenado de agua generada en el evaporador.
- 3.- Elija una ubicación segura y lejos del alcance de los niños.
- 4.- Seleccione una pared fuerte y sólida que soporte el peso de la manejadora y se encuentre lejos de provocar una vibración.
- 5.- Asegurese de dejar el suficiente espacio al rededor de la manejadora (por lo menos 230 mm), para facilitar la rutina de mantenimiento.
- 6.- Se recomienda colocar la manejadora por lo menos a 1 m de distancia de Televisiones y otros artículos eléctricos.
- 7.- Considere que el filtro de aire se debe de remover constantemente para limpiarlo, ningún objeto debe obstruir esta operación.
- 8.- Verifique que la instalación fue realizada de acuerdo al instructivo.

### Recomendaciones de seguridad

- 1.- Compruebe que el voltaje de suministro se encuentre dentro del rango permitido, verifique que el calibre del cable empleado en la instalación es el correcto así como contar con un medio de desconexión independiente.
- 2.- La instalación eléctrica deberá contar con tierra física. Y debe ser supervisada por personal calificado.
- 3.- Se debe contar con un interruptor termo magnético independiente para proteger la manejadora de alguna sobrecarga o corto circuito.

Nota: Una instalación eléctrica deficiente puede dañar su equipo, No ponga en riesgo su inversión.

# Sección de instalación

## Detalles de la conexión a tierra física:

- 1.- La manejadora requiere conexión a tierra TIPO 1.
- 2.- El cable marcado con los colores amarillo - verde combinado, es el cable de tierra física, no debe ser utilizado para otros propósito tampoco se debe mantener suelto sin ninguna conexión, podría ocasionar un corto eléctrico.
- 3.- La resistencia de tierra debe ser acorde con el criterio internacional de instalaciones eléctricas.
- 4.- Nunca conecte la conexión de tierra física a los siguientes lugares:
  - Tubería de agua
  - Tubería de drenaje
  - Tubería de gas
  - Otros metales

## Recomendaciones Generales

- 1.- La conexión eléctrica así como la de señalización, deben estar acorde al diagrama que viene pegado en la cubierta de control.
- 2.- Al reemplazar el FUSIBLE, asegúrese que sea de la misma capacidad, este dato se puede verificar en el dispositivo que lo contiene.
- 3.- La manejadora deberá ser instalada de acuerdo a la regulación nacionales eléctricas.

## Diagrama básico de instalación:

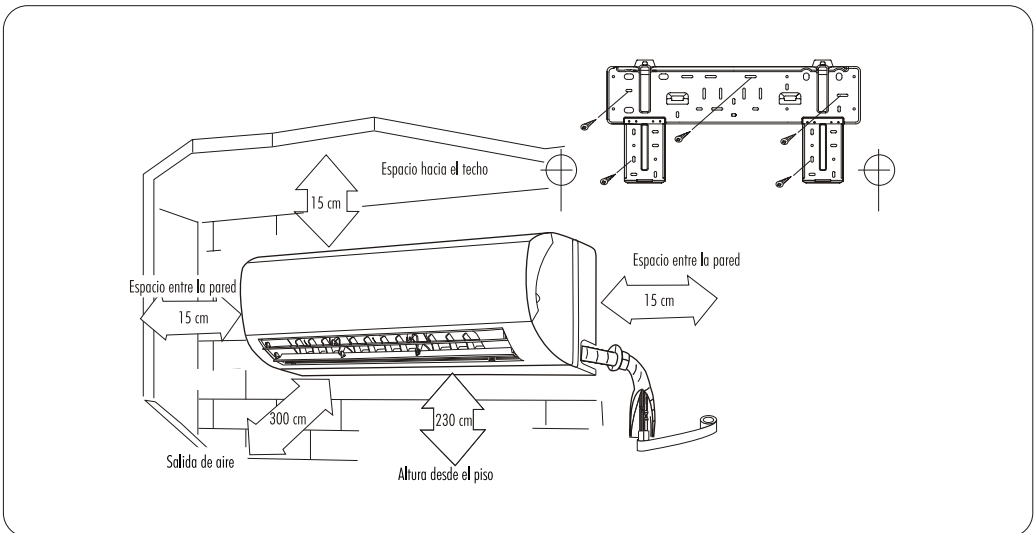

# Sección de instalación

## 1.- Fijación de la Placa:

- 1.- Para asegurar un buen drenado, coloque la placa con un ligero declive de aproximadamente 10° hacia el lado en donde esta ubicado el drenaje.
- 2.- Fije la placa con tornillos y elementos que aseguren un soporte optimo.
- 3.- La placa debe sostener un peso equivalente a los 60 Kg sin dificultad.

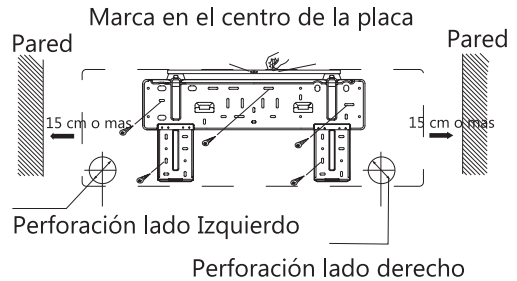

## 2.- Perforación para la tubería:

- 1.- Cuando realice la perforación, considere un declive con un ángulo aproximado de 10° hacia el exterior del muro para asegurar un buen drenado de agua.
- 2.- Coloque el tramo de PVC incluido con los accesorios de instalación para evitar que se dañe la tubería y el cable al pasar a través de la perforación.

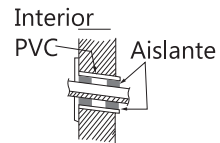

## 3.- Instalación del drenaje:

- 1.- Para un mejor drenado, la manguera deberá ser colocada con un declive hacia el exterior.
- 2.- No doble, obstruya o dañe la manguera de drenado podría presentarse una fuga de agua.
- 3.- Envuelva la manguera y tubería con un material aislante cuando pasa a través de la perforación.

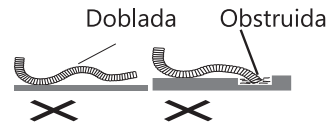

## 4.- Conexión de cableado:

- 1.- Abra el panel de control
- 2.- Remueva la tapa de controles
- 3.- Ingrese el cable de señal desde la parte posterior de la manejadora atravez de la guía.
- 4.- Sujete el cable
- 5.- Siga las instrucciones de conexión
- 6.- Cierre correctamente el panel de control.

Cubierta de control



A LA FUENTE DE ALIMENTACIÓN

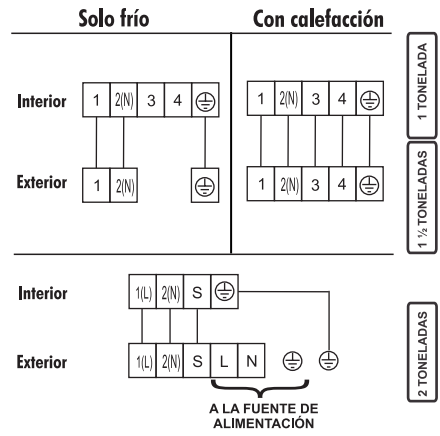

# Sección de instalación

**IMPORTANTE:**

- Todas las conexiones eléctricas deben ser realizadas por personal calificado.
- La conexión a la red eléctrica se debe hacer de acuerdo a este manual.
- Es necesario contar con un interruptor termo magnético independiente y exclusivo para la manejadora.
- Nunca trate de reemplazar el cable por usted mismo, contacte a su centro de servicio mas cercano.
- El diámetro del cableado debe cumplir con la Norma de instalaciones eléctricas vigentes.

## 5.- Montaje:

1.- Coloque la tubería, cable de señal y manguera de drenado listos para ordenarlos (fig. 5.1).  
 2.- Considere el orden de la tubería, cable de señal y manguera de drenado, tal como lo indica la figura 5.2. Es importante mencionar que la manguera debe ir abajo de todos los elementos para evitar escurrimientos. Una vez que estén agrupados, empaquelos con la cinta aislante proporcionada junto con los accesorios.

NOTA: Existen modelos de manejadoras en donde la manguera de drenado y la tubería vienen en lados opuestos, para estos casos se recomienda realizar dos perforaciones y agrupar según le convenga.

3.- Coloque la manejadora colgando de la placa de instalación asegurando que la tubería y elementos pasen através de la perforación sin dificultades. Primero ensamble de la parte superior, después de la parte inferior. Cuando termine de colocarla escuchara un clip indicando que fue ensamblada. Mueva el cuerpo de la manejadora para saber si ha quedado firme.

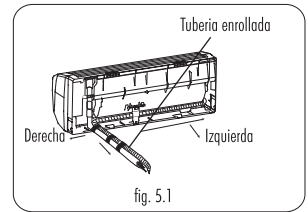

fig. 5.1

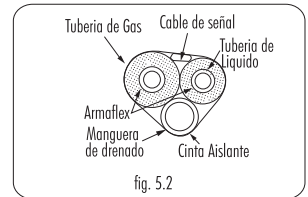

fig. 5.2

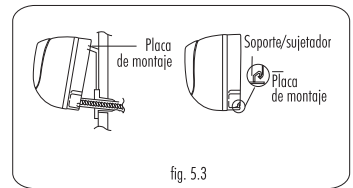
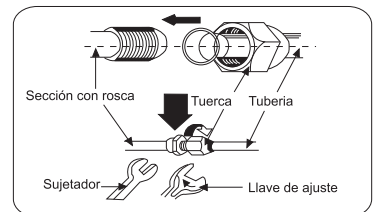

fig. 5.3

## 6.- Conexiones externas:

- 1.- Alinear las tuberías con FLARE correctamente.
- 2.- Sostenga la sección de rosca y con la llave adecuada ajuste correctamente. Para conocer el torque que se debe aplicar, favor de hacer referencia a la siguiente tabla.
- 3.- Realice un vacío de 30 minutos por lo menos para asegurar un buen desempeño.

Diametro de tubería	Torque adecuado (N•m)
1/4"	15 - 20
3/8"	31 - 35
1/2"	50 - 55
5/8"	60 - 65
3/4"	70 - 75



# Sección de instalación



Antes de instalar la unidad condensadora, seleccione una ubicación que le permita contar con los requerimientos mínimos para su correcto funcionamiento. De lo contrario se atenta directamente con la eficiencia, desempeño y en caso extremo con la vida útil de su condensador, a continuación le presentamos algunas recomendaciones importantes:

1. Seleccione un lugar donde el aire y el ruido emitidos por el condensador no moleste.
2. Seleccione un lugar con buena ventilación.
3. La entrada y salida de aire no pueden estar obstruidas.
4. Instalar en un lugar lo suficientemente fuerte para aguantar el peso y las vibraciones de la condensadora.
5. No puede haber peligro de gases inflamables o corrosivos.
6. Asegúrese que la instalación sigue las distancias recomendadas en el diagrama de dimensiones de instalación descrito a continuación:

## Diagrama básico de instalación:

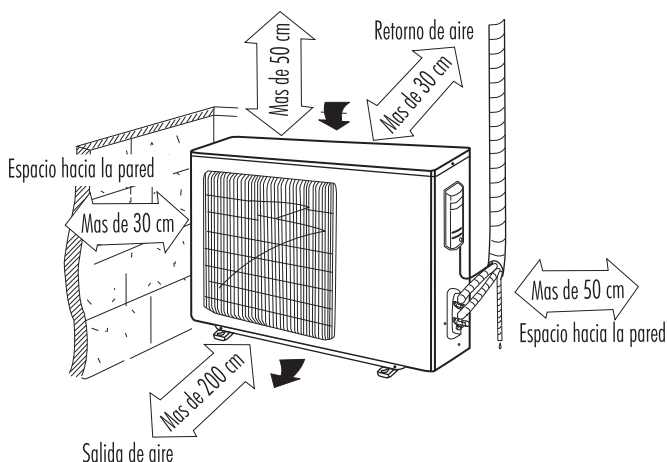

### AVISO IMPORTANTE

- La instalación ha de ser realizada por un profesional calificado.
- Contacte con el centro de servicio autorizado MIRAGE (CSAM) mas cercano de su localidad, para evitar un mal funcionamiento ocasionado por una mala instalación.
- El montaje, desmontaje o cambio de sitio de la condensadora ha de ser supervisado por un profesional.
- La unidad ha de tener una conexión correcta a tierra, de no ser así, contacte con el centro de servicio.

# Sección de instalación



## Notas importantes

### Ubicaciones NO permitidas durante la instalación:

Los lugares mencionados a continuación, pueden causar una mala operación de este producto. Para evitar cualquier problema contacte a su centro de servicio autorizado mas cercano.

- 1.- Lugares con alta carga térmica tales como vapor, gas inflamable o volátil.
- 2.- Lugares en donde existan variaciones de frecuencia generadas por equipo de radio comunicaciones, equipo de soldadura eléctrica, equipo medico etc.
- 3.- Lugares en donde existan grandes cantidades de salitre en el ambiente.
- 4.- Lugares en donde existan agentes químicos.
- 5.- Lugares en donde se utilice este producto para propósitos diferentes a proporcionar confort.

### Recomendaciones para el lugar de instalación:

- 1.- Asegurese de NO obstruir la entrada y salida de aire de la condensadora, y verifique que la ubicación seleccionada cumpla con una excelente distribución de aire.
- 2.- Seleccione un lugar en donde se faciliten las tareas de servicio y mantenimiento preventivo.
- 3.- Elija una ubicación segura y lejos del alcance de los niños.
- 4.- Seleccione una base fuerte y solida que soporte el peso de la condensadora y se encuentre lejos de provocar molestias por vibración.
- 5.- Verifique que la instalación fue realizada de acuerdo al instructivo.

### Recomendaciones de seguridad

- 1.- Compruebe que el voltaje de suministro se encuentre dentro del rango permitido, verifique que el calibre del cable empleado en la instalación es el correcto así como contar con un medio de desconexión independiente.
- 2.- La instalación eléctrica debera contar con tierra física. Y debe ser supervisada por personal calificado.
- 3.- Se debe contar con un interruptor termo magnético independiente para proteger la condensadora de alguna sobrecarga o corto circuito.

*NOTA: Una instalación eléctrica deficiente, puede dañar la condensadora, no ponga en riesgo su inversión.*

# Sección de instalación

## Detalles de la conexión a tierra física:

- 1.- La condensadora requiere conexión TIPO 1.
- 2.- El cable marcado con los colores amarillo - verde combinado, es el cable de tierra física, no debe ser utilizado para otros propósitos tampoco se debe mantener suelto sin ninguna conexión, podría ocasionar un corto eléctrico.
- 3.- La resistencia de tierra debe ser acorde con el criterio internacional de instalaciones eléctricas.
- 4.- Nunca conecte la conexión de tierra física a los siguientes lugares:
  - Tubería de agua
  - Tubería de drenaje
  - Tubería de gas
  - Otros metales

## Recomendaciones Generales

- 1.- La conexión eléctrica así como la de señalización, deben estar acorde al diagrama que viene pegado en la cubierta de control.
- 2.- Al reemplazar el FUSIBLE, asegúrese que sea de la misma capacidad, este dato se puede verificar en el dispositivo que lo contiene.
- 3.- La condensadora requiere deberá ser instalada de acuerdo a las regulaciones nacionales eléctricas.



## Descripción del proceso de instalación

### 1.- Conexión de tubería:

- 1.- Alinear las tuberías con FLARE correctamente.
  - 2.- Sostenga la sección de rosca y con la llave adecuada y ajuste correctamente.
  - 3.- Para conocer el torque que se debe aplicar, favor de hacer referencia a la siguiente tabla.
- NOTA: Si se aplica fuerza excesiva podría dañar la tubería y producir una fuga.

Diametro de tubería	Torque adecuado (N•m)
1/4"	15 - 20
3/8"	31 - 35
1/2"	50 - 55
5/8"	60 - 65
3/4"	70 - 75

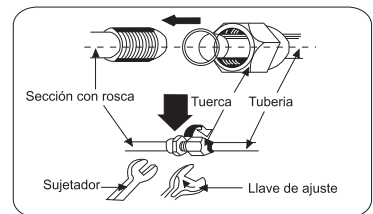

# Sección de instalación

## 2.- Proceso de Vacío y detección de fugas:

1. Una las tuberías de líquido y succión correctamente con la válvula de servicio, mediante la tuerca hexagonal.
2. Apriete la tuerca hexagonal de forma correcta, recuerde que un exceso de fuerza podría provocar fugas.
3. Conecte la manguera del lado de baja presión del manómetro en el puerto succión, posteriormente el medidor de vacío entre la bomba de vacío y puerto de servicio del manómetro. (color amarillo)

**NOTA:** Es recomendable cambiar el aceite de la bomba de vacío según lo recomienda el instructivo, para evitar contaminación de humedad en el sistema.

4. Abra el maneral al máximo y encienda la bomba de vacío para iniciar la evacuación. Es importante verificar que se esta realizando el vacío correctamente, para esto cierre el manómetro después de 5 minutos y compruebe que la lectura del medidor de vacío se mantiene. Al alcanzar 500 micrones, rompa vacío inyectando nitrógeno seco y reinicie. Realice este proceso 3 veces hasta alcanzar por lo menos 200 micrones.

5. Si se presento una perdida de vacío, esto indica que el sistema tiene alguna fuga de refrigerante, si es tal el caso, debe abrir la válvula de servicio del lado de baja presión, para permitir la liberación de refrigerante hacia el sistema. Cierre después de 5 segundos aproximadamente para tener una presión deseable y detectar fuga o suministre nitrógeno seco para esta tarea.

**NOTA:** Una vez corregida la fuga retorne al paso no. 4

6. Una vez realizado el vacío, abra las válvulas tanto de succión como la de líquido para permitir que el refrigerante salga al sistema. Se recomienda hacer una verificación de fugas lenta y profundamente.

**NOTA:** Una vez corregida la fuga retorne al paso no. 4

### ADVERTENCIA:

Una fuga de cualquier magnitud, podría repercutir en la vida útil del compresor.

- 7.- Remueva las mangueras del manómetro.
- 8.- Coloque las tuerca de protección en las válvulas de servicio.

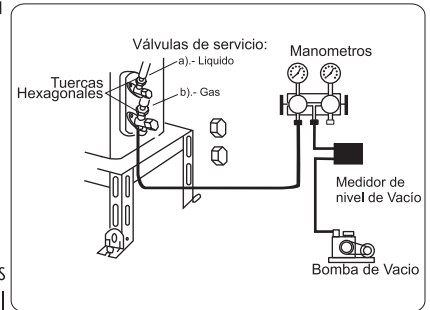



# Sección de instalación

## 4.- Colocación de drenaje (HEAT PUMP)

En condensadoras habilitadas para operar el modo HEAT PUMP o ciclo reversible es necesario colocar un aditamento para drenar el agua acumulada durante la operación. El procedimiento es muy sencillo solo siga los siguientes pasos:

- Identifique el orificio que se encuentra en la parte baja del chasis.
- Coloque el aditamento para drenado dentro de la cavidad mencionada.
- Coloque la manguera de drenado para dirigir el flujo de agua al lugar deseado.

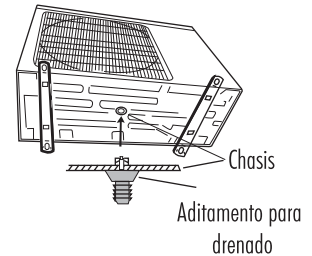

## Rutina de chequeo después de instalación:

### a) Evaporador

COMPROBAR	POSIBLE MAL FUNCIÓN	ESTADO
¿ Está fijado firmemente?	La manejadora podría caerse, moverse o emitir ruido	
¿Es suficiente el aislamiento de térmico?	Podría generar condensación o goteo de agua.	
¿Es correcto el drenaje?	Podría generar condensación y goteo de agua.	
¿La tensión de alimentación es la que marca la placa eléctrica?	Podría dañar la unidad	
¿Es correcta y segura la instalación realizada ?	Podría dañar la unidad	
¿La conexión a tierra es correcta?	Podrían generarse descargas eléctricas	
¿Es el cable de alimentación especificado?	Podría dañar la unidad	
¿Están cubiertas las entradas y salidas de aire?	Podría disminuir la capacidad de la manejadora.	

# Sección de instalación

## Rutina de chequeo después de instalación:

### b) Condensador

COMPROBAR	POSIBLE MAL FUNCIÓN	ESTADO
¿ Está fijado firmemente?	La condensadora podría caerse, moverse o emitir ruido	
¿Es suficiente el aislamiento de térmico?	Podría generar condensación o goteo de agua.	
¿Es correcto el drenaje?	Podría generar condensación y goteo de agua.	
¿La tensión de alimentación es la que marca la placa eléctrica?	Podría dañar la unidad	
¿Es correcta y segura la instalación realizada ?	Podría dañar la unidad	
¿La conexión a tierra es correcta?	Podrían generarse descargas eléctricas	
¿Es el cable de alimentación especificado?	Podría dañar la unidad	
¿Están cubiertas las entradas y salidas de aire?	Podría disminuir la capacidad de la condensadora.	

## Test de operación:

### Antes de iniciar:

- No active la alimentación eléctrica hasta asegurarse que la instalación ha sido completamente terminada.
- El cableado debe estar conectado correctamente y debe estar seguro.
- Verifique que las válvulas de refrigerante estén abiertas.
- Polvo e impurezas deberán ser removidas de la manejadora antes de operarla.
- No active la alimentación eléctrica hasta asegurarse que la instalación ha sido completamente terminada.
- El cableado debe estar conectado correctamente y debe estar seguro.
- Verifique que las válvulas de refrigerante estén abiertas.
- Polvo e impurezas deberán ser removidas de la condensadora antes de operarla.

### Metodo de prueba:

- Encienda el control remoto y presione el botón de encendido.
- Elija cada uno de los siguientes modos de operación y analice si todo se encuentra dentro de los normal. (mode: COOL, FAN, DRY, HEAT, SWING)
- Una vez energizada, registre el voltaje antes de encender la condensadora.
- Encienda y tome la lectura de nuevo, la diferencia de voltaje no debe ser mayor a 6 volts según la norma oficial Mexicana de instalaciones eléctricas.
- Verifique que las presiones se encuentren dentro de los rangos normales.
- Verifique que el consumo de corriente se encuentre de acuerdo a las indicaciones de la placa.

## Especificaciones Técnicas

- Compruebe los siguientes puntos antes de solicitar una reparación o servicio técnico. Si los problemas persisten, pónganse en contacto con su distribuidor o servicio técnico.

MODELO	Tonelaje	BTU/h	Volts	Hertz	Watts	Amperes
--------	----------	-------	-------	-------	-------	---------

EXF120F - CXF120F	1 ton	12 000	115	60	950	8,5
EXC120F - CXC120F	1 ton	12 000	115	60	950	8,5
EXF121F - CXF121F	1 ton	12 000	230	60	1 000	4,5
EXC121F - CXC121F	1 ton	12 000	230	60	1 000	4,5
EXF181F - CXF181F	1.5 ton	18 000	230	60	1 600	7,7
EXC181F - CXC181F	1.5 ton	18 000	230	60	1 600	7,7
EXF261F - CXF261F	2 ton	24 000	230	60	2 000	9,6
EXC261F - CXC261F	2 ton	24 000	230	60	2 000	9,6

**En caso de corto circuito u otra emergencia favor de desconectar**

# Póliza de Garantía para su aire acondicionado

Lo felicitamos por su compra.

Leer cuidadosamente el manual de mantenimiento e instalación, póliza de garantía y ponerlos en práctica de uso le brindará un funcionamiento perfecto en su aire acondicionado y una plena satisfacción del usuario.

Nuestras marcas hacen válida esta garantía por medio de los distribuidores autorizados bajo los siguientes requisitos:

Para hacer válida su garantía favor de acudir "EXCLUSIVAMENTE" con su distribuidor autorizado que vendió este producto. Se hará válida la garantía por medio de nuestros distribuidores sólo en los siguientes casos:

## - RESTRICCIONES Y EXCEPCIONES:

1.- Para hacer válida la Garantía, se deberá presentar la póliza de Garantía debidamente sellada por el establecimiento que lo vendió, así mismo el consumidor puede obtener partes, componentes, consumibles y accesorios con el distribuidor que vendió el equipo y expide esta Garantía o dirigirse a los centros de distribución MIRAGE (CEDIF).

2.- Las refacciones y componentes empleados para la reparación de su equipo no tendrán costo extra para el cliente de igual forma los gastos de transportación y mano de obra que se deriven de la presente garantía. Siempre y cuando se encuentre dentro del periodo de validez de la garantía.

3.- Lugar (es) donde se hará válida la garantía:

- Si la compra se efectúa con distribuidores autorizados, la garantía se hará válida directamente con el distribuidor donde se haya adquirido el producto.
- Si la compra se efectúa en cadenas comerciales, la garantía se hará válida en los centros de servicio autorizados.

## - COBERTURA DE NUESTRA POLIZA DE GARANTIA:

### 1.- 12 meses (Compresor):

- El compresor se reemplazara sin cargo extra al cliente.

### 2.- 3 meses en Tarjetas electrónicas y control remoto.

- Se reemplazaran sin cargo extra al cliente este tipo de componentes, solo cuando estos muestren defectos de fabricación.

### 3.- 12 meses en los demás componentes tales como: Aspa, turbina, motor de ventilación, switch, termostato, etc.)

## - LA GARANTÍA "NO" ES VÁLIDA EN LOS SIGUIENTES CASOS:

- 1.- Cuando el producto se hubiese utilizado en condiciones distintas a las normales.
- 2.- Cuando el producto no hubiese sido operado de acuerdo con el instructivo de uso que se le acompaña.
- 3.- Cuando el producto hubiese sido alterado o reparado por personas no autorizadas por el Distribuidor Autorizado responsable respectivo.

CENTROS DE ATENCION DIRECTA A CLIENTES:  
( Distribuidor / Comercializador Autorizado )  
Sello de Garantía de Distribuidor



Datos de Distribuidor / Comercializador Autorizado

Nombre: \_\_\_\_\_

Dirección: \_\_\_\_\_

Datos del Artículo

Marca: \_\_\_\_\_

Modelo: \_\_\_\_\_

Firma del Técnico \_\_\_\_\_ Email \_\_\_\_\_

Fecha de adquisición del Producto: \_\_\_\_ / \_\_\_\_ / \_\_\_\_

Pegar Etiqueta de Número de Serie aquí



IMPORTADO POR:  
**CENAGE S.A. DE C.V.**  
PROLONGACION LOPEZ MATEOS 8595  
SAN AGUSTIN DE LAS FLORES  
TLAJOMULCO DE ZUÑIGA, JALISCO, MEXICO  
C.P. 45645  
RFC: CEN130902LZ4  
Tel: 644 410 98 00

# INFORMACIÓN DE CENTROS AUTORIZADOS

Soporte técnico vía WEB: [www.airesmirage.com](http://www.airesmirage.com)

ESTADO	CIUDAD	NOMBRE COMERCIAL	DIRECCIÓN	TELÉFONO
Aguascalientes	Rincón de Romos	Multiservicios	Calle del parque 324-B Fracc. San Marcos	(449) 918-02-41
Baja California Sur	La Paz	Nacional de Refrigeración	Ayuntamiento no. 668 Col. Lazaro Cardenas	(612)121-23-45
	Los Cabos	Ingeniería e Instalaciones	Savila esq. Yuca No. 22 Col. Brisas del Pacifico	(624)143-60-93
	Cd. Constitución	Electricidad y Servicios ALPAS	Antonio Alvarez Rico sin Col. Pueblo Nuevo	(613-132-66-60)
	Cd. Constitución	Electric.Jec	Canotaje esq. Degollado y Cuauhlemoc no. 59	(613)132-22-37
Baja California Norte	La Paz	Refrigeracion Perez & Perez	Antonio Navarro no. 250 Col centro	(612)125-28-91
	Mexicali	Servis Refrigeracion	Camino Real SIN Col. Francisco I. Madero	(686)563-74-74
	Mexicali	Profe-Tec	Oceano Indico 120-A Col. Anahuac	(686)555-20-84
	Ensenada	Integra Servicios	Lago Michigan No. 47 Norte. Col. Valle Dorado	(646)177-77-51
	Tijuana	Refri tec Loubeth	Blvd. Matamoros # 20149 Tijuana	(664)622-22-23
	Mexicali	Marco Tech Air	Av. Calvia #416 Fracc. Las Lomas Mexicali	(686)839-70-35
Chiapas	Mexicali	Refriraire	Calzada de las Americas no. 55 Col. Cuauhlemoc Nte.	(686)568-34-70
	Tuxtla Gutiérrez	Mirage-Sigma	Plaza santa Elena blv. belisario Dominguez	(961)121-52-89
	Tapachula	Refrigeracion Tapachula	20A Oriente 6-A Col. Centro	(962)626-05-18
Coahuila	Saltillo	Climserv	Calle Portal de ovedo No. 704 Col. Portales 2da etapa	(844)247-55-56
	Monclova	Electronica de Hoyos	Privada San Jose no. 102 Col. Pedregal de San Angel	(866)633-22-98
	Monclova	Servicios Blackaller	Huemac no. 1104 Col. Anahuac	(866)636-27-28
	Monclova	Climas Y Multiservicios Saldaña	Blvd. Harold R. Pape no. 24-A Col. Guadalupe	(866)648-32-91
Colima	Cd. Acuña	Cemoni	Guerrero no. 2072 Col. Vista Hermosa	(877)888-16-47
	Torreón	IEECSA	Blvd. De las Águilas no. 102 Col.Villa Jacarandas	(877)173-65-65
	Colima	Clima - Tronic	Lazaro cardenas #20 Col. Falima	(312)311-41-48
Estado de Mexico	Colima	Sinsel Electrodomesticos	Emilio Carranza no. 201 Col. Centro	(312)314-90-55
	Mexico	Termo Hidraulica Industrial	Dr. Lavista no. exterior 155 no. interior 15	(55)533-95-399
Durango	Naucalpan de Juarez	SCAAR Refrigeracion	Adolfo Lopez Mateos no. 49D, Col. Centro	(55)533-12-56-28
	Gomez Palacio	XM Mant	Blvd. Fco. Gonzalez de la Vega No. 275 Col.parque industrial Lagunero	(871) 723 58 27
Guanajuato	Cd. Victoria de Durango	DDH Electronics	Milla no. 427 Col. Azcapotzalco	(618)-818-90-95
	Irapuato	Refrig.Fiosa del Bajío	Sostenes Rocha 775-A Col. Centro	(462)112-78-43
	Leon	Tecnoservicio del Centro	San Sebastian 612 local 6 Col. La Martinica	(477)763-33-21
	Leon	Aire y Extraccion del Centro	Brisas no. 1367 Col. La Reynas	(462)-69-000-41
Hidalgo	Leon	Servico Paulinha	Pioneros de la Juguaber #228 Col. Mision Santa Fe	(477) 777-66-03
	Pachuca	Ingeniería del frío de Hidalgo	Carlos Castelan # 302-A Col. Maestranza	(771) 714-04-21
Celaya	Sistemas de Aire ,S.A. de C.V.	Chihuahua no. 102 Col. Rancho Seco	(461)61-64-202	
Puebla	Puebla	Sistema de Refrigeración Fernandez	Calle Fray Diego de Altamirano no. 8127, Las tres Cruces	(222)368- 55-66
Guerrero	Acapulco de juarez	Air Cool	Av. Ruiz Cortez no. 1 Local 3 Col. Francisco Villa	(744)445-92-70
	Acapulco de juarez	Climas y Refrigeracion	Cuauhlemoc #232 Planta Alta Col. La ganja C.P39650	(744) 488 14 81
	Acapulco de juarez	Servicio Técnico RF	Av. Constituyentes # 39 Col. Vista Negra	(744)- 482-18-52
	Iguala	Servicio ICA	Melchor Ocampo no. 222 Colonia Vicente Guerrero	(733)-102-28-54
Jalisco	Puerto Vallarta	Complemento Refacciones de Ref	Río Danubio No. 174	(322) 222-9990
	Guadalajara	Servicios Tecnicos de A/A y Refrigeracion	Alas Manuras #213 Col. Prados Vallarta	(33)96-73-20-93
	Guadalajara	Fresh Cool	Circuito Abraham Num. 291 a col. Res. Jardines del ede	(33)95-87-70-87
Michoacan	Lazaro Cardenas	Frio Total Clima y Refrigeracion	Av. Constitucion no. 1814 Col. Centro	(753) 537-38-72
	Lazaro Cardenas	Climatizaciones Indist. Del Pacifico	Av. Jose Ma. Morelos No. 92-A Col.Ejidal	(753)537-25-09
Morelos	Apatzingan	Todo para Climas	Av. 22 de octubre No. 217-B Col. Miguel Hidalgo	(453) 57-22-777
	Jiutepec	Climas Refacciones y Servicios de Morelos	Blvd. Paseo Cuahuahua #74 Col. Villas del descanso	(777) 319-91-83
	Cuernavaca	Clima Ideal de Morelos	Av. San diego #800 ,planta baja esq. Cleopatra ,Col. Las delicias	(777) 322-73-24
Nayarit	Tepec	Refrig. Ten-Ver	Hidalgo No. 594 Esq. Con Construcion	(311)216-75-12
	Santiago Ixcuintla	Frio y Confort del Pacifico	Benito Juarez no. 191 Col. Centro	(323)235-00-91
San Luis Potosi	San Luis Potosi	Telem Electronics	Independencia no. 2806 -A Colonia Himno Nacional	(444)-61-83-676

# INFORMACIÓN DE CENTROS AUTORIZADOS

Soporte técnico vía WEB: [www.airesmirage.com](http://www.airesmirage.com)

ESTADO	CIUDAD	NOMBRE COMERCIAL	DIRECCIÓN	TELÉFONO
Nuevo Leon	Monterrey	Max Air	Platon Sanchezno, 120 Sur Col. Centro	(81)83-45-07-81
	Monterrey	Comercializadora Acf	Av. Gonzalitos no. 289 ext. L1 Y L2 Col. Urdiales	(81)83-35-07-06
	Monterrey	Roca Aire Acondicionado	Cedral no. 570, Col. Mitras Centro	81-88-88-75-40
	Monterrey	Climas y Servicios Montoya	La Paloma no.210-A Col. Roble	(81)86-61-05-37
	Monterrey	Taare Refrigeracion	Av. Seguridad Social no. 5110 Col. Hacienda Mitras	(81)-83-81-52-66
	Monterrey	Grupo Evolucionaria	Av. Guadalajara no. 904 Col. Mitras Sur	(81)-83-38-63-33
	Monterrey	Ambiente y Confort	Piscis No 108 Int C Col. Country Monterrey	(812) 45-92-377
	Sabinas Hidalgo	Refaccionaria Domestica	Niños Heroes no. 520-A Col. Centro	(824)-242-42-21
	Apodaca	Centro de Serv. Domestico, Comercial e	Madero no. 221 Col. centro	(81)83-66-65-40
	Apodaca	Climas y Proyectos Cabello	San Juan no. 210 Fracc. Mision de San Miguel	(81)-83-41-15-13
	Apodaca	Regio Climas	Rio volga #141 Col. Jardines de Huinala	(81) 44-44-08-63
	San Nicolas de los Garza	Bekia Climas	Av. Nogalar Sur 130-A EXT. 130B Col. Futuro Nogalar	(81)-96-27-01-16
	San Nicolas de los Garza	Regis Confort	Magueyes #215 Col. Villas de santo domingo	(81) 83-50-44-90
	Linares	Serv. y Mto. E Inst. Elect. Rodriguez	Calle 5 de mayo #104 A Col. Centro	(82) 121-45-436
	Oaxaca	Guadalupe	Altic Climatizacion	Ave. Azteca no. 707 Fracc. Azteca
Guadalupe		Ra Confort	Calle Rio Salvador No. 227 Col. Villas del Rio.	(81)88-00-88-69
Sta. Catarina		Confort Elizondo	Av. Torres Norte no. 314. Col. Bosques de la Huasteca	(81)84-48-34-48
Cadereyta Jimenez		Tecno servicios Diabolo	Juarez Ote. no. 521 C.P. 67480	(828)284-33-78
Tlaxiaco		Technihogar Tlaxiaco	Ave. 20 de Nov. No. 1206 Col. Piragua	(287) 875-35-72
Tlaxiaco		Fast Servis	Av. 20 de Noviembre No. 1430	(287)875-12-60
Oaxaca		Refrig. Matheos	Azuencenas no. 817-A Col. Reforma	(951) 51 84723
Tlaxiaco		Proelecgui	Calle Oaxaca no. 12 Col. Centro	(971)713-06-66
Salina Cruz		Refrigeracion Matheos	Progreso no. 24 Col. Centro	(971)-714-35-65
Queretaro		Queretaro	Grupo Faram	Prolongacion Corregido no. 14 Col. San Pablo
	Chetumal	Clima Confort de Chetumal	Av. Francisco I Madero No. 126 Col. Centro	(983)832-59-54
	Cancun	Prosisia	Ciricote m-23 I- 22, b fracc. Arboledas	(998)2-67-84-67
Quintana Roo	Cancun	Hydroaire del caribe	Av. CTM FJ43 MZA3 Lote 26 no. 244 Supermanzana 73	(998)8-88-29-87
	Cancun	Temperaturas controladas del caribe	Mza. 54 Lote 3 Local 4 Col. Region 510 Av. Cancun	(998)271-80-83
	Playa del Carmen	Industr-Aire	Calle Fuente de Minerva No 18, Fracc. Santa Fe	(984) 109 2106
	Chetumal	Acrnie	Rojo Gomez L12 Mza 13 Othon P. Blanco Chetumal	(983)127-09-21
Chihuahua	Cd. Juarez	Tec Ser	Calle Floresta #6438 Col. Panamericano Jardin	(656) 327 2291
	Culiacan	Frio A/C Automolniz Ref. Comercial y residencial	Ramon F. Iribide No. 417 Pte.	(667)752-14-11
Sinaloa	Culiacan	Fripasa	Francisco Villa No. 639 Pte.	(667)712-19-79
	Culiacan	Mas Frio	Nicolas bravo no. 502 sur	(667)712-71-71
	Culiacan	Clima Control	Puerto la Paz no. 1374 colonia Vallado Nuevo	(667)99-20-871
	Culiacan	Air Center	Gabriel Ileya Solano no. 152 Col. Miguel Aleman	(667)275-16-24
	Culiacan	Central Palacio	Calzada de Insurgentes no. 394., Sinaloa C.P. 8000	(667)-275-1624
	Culiacan	Tec AC Aire Acond y Refrig	Bld. Emiliano Zapata Num.3125 Col. Lomas del Blvd	(667)714 3790
	Mazatlan	Refinmax	Rio Yaqui no. 398, Col. Tierra y Libertad	(669) 990 1958
	Mazatlan	Confort-Mirage	Bicentenario Benito Juarez no. 95-c	(669)133-12-58
	Mazatlan	Climas del Pacifico	Av. La marina num. 402 A Col. La Alameda	(669) 986-84-63
	Los Mochis	Cool Center	Belisario Dominguez No. 1067 Sur	(668) 815-4701
	Los Mochis	Confort Center	Santo Degollado No. 1149 Sur	(668)817-45-76
	Los Mochis	Maxi Frio	Angel Flores Norte #1928 Fracc. Las fuentes	(687) 896 4283
Los Mochis	Bodega Aires Mirage	Av. Serdan #284, Col. Centro	(668)-812-35-15	
Sonora	Cd. Obregon	Avanti	Zaragoza no. 1818 cd. Benito Juarez	(644)1-47-53-75
	Cd. Obregon	Climas de Obregon	No Reeleccion No. 119 entre Coahuila y Colima	(644)415-94-29
	Cd. Obregon	Serv. Integral de Manto, Tecnico	Tabasco 550 Sur S/N Col. Centro	(644)4-44-62-33
	Cd. Obregon	Air Mode	Guerrero # 429-A casi esquina con Tlaxcala. Col. Centro	(644)1-69-70-00
	Guaymas	Bohnos Refrigeracion	Calle 20 No. 87-1 Casi esq. Av. XVI	(622)224-01-22
	Guaymas	R Y B Refrigeracion	Bld. Benito juarez Manz. 142 s/n	(622)221-93-76
	Navojoa	Climaire	Bravo y Toledo No. 219	(642)42-270-47
	Navojoa	Air Depot	Bld. Lazaro Cardenas no. 508 Col. Sonora	642-421-11-85
	Hermosillo	Super Climas Pitic	Reforma No. 170 Local F Esq. Jose S. Healy	(662)2111-04-84
	Hermosillo	Refrig. Perez Fierro	Martires de Cananea esq/ Americas no. 382 Col. Ley 57	(662)2-10-48-13
Magdalena	Hermosillo	Mto. Integral Electromecanico	Paseo las Lomas y Provincia Malaga #22 Fracc. Las Lomas	(662)-241-82-25
	Hermosillo	Mantenimiento Integral	Av. De los Mayos No. 1399	(662)219-78-64
	Nogales	Multipartes y Servicios de Nogales	Calle Hermosillo #715 col Granja	(631)314-64-48
	Magdalena	SRM Serv. y Refrig de Magdalena	Calle matamoros No.300 Col. San Felipe	(632) 322-07-06
	San Luis Rio Colorado	Centro de serv. Autorizado Ochoa	Av. Nvo. Leon y 39 Esq. No. 3900 Col. Altar	(653)-619-30-46

# INFORMACIÓN DE CENTROS AUTORIZADOS

Soporte técnico vía WEB: [www.airesmirage.com](http://www.airesmirage.com)

ESTADO	CIUDAD	NOMBRE COMERCIAL	DIRECCIÓN	TELÉFONO
Tabasco	Villa Hermosa	Tecniclimas	Carlos Pellicer Camara no.604 Colonia Centro	993-314-35-79
	Villahermosa	Servicios Epsilon	Marieta fuentes esq. Trinidad# 101	(993) 350-18-84
	Villahermosa	Gitcorp Refrig.	Campo Tamulte No.118 Fracc. Carrizal.	(993)314-86-22
	Villahermosa	Climsur	Cerrada de Mario Trujillo No.113 Col. Punta Brava	(993)161-18-38
	Comalcalco	Mega Servicio Onon	Juarez# 1 Col. Centro Comalcalco	(933)-334-00-27
	Comalcalco	Iema Climas	Blvd. Leandro Rovirosa Wade no.235 Col. San Silverio	(933)-334-04-01
	Villahermosa	Serv. Tecnico de Tabasco	Carlos Greene no. 119	(993)354-087-40
Tamaulipas	H. Cardenas	Garduza Aire Acond. Y Refrig.	Andres Sanchez Magallanes no. 315 , Pueblo Nuevo	(937) 372-29-79
	Matamoros	Clima Control Credit	Manuel Cavazos Lerma no. 87 Col. Santa Ana	(868) 819-65-65
	Matamoros	Climas y Refacciones de Matamoros	Calle independencia num.48 Col. Centro	(868)819-44-15
	Nuevo Laredo	Comercializadora y Serv. Roxfran	Calle 28 de Julio #2 Col. Benito Juarez	(867) 717- 43-94
	Cd. Madero	Ozono Aire Acondicionado	Av. Ejercito Mexicano no. 1710 colonia Ricardo Flores Magon	(833)-210-18-21
	Cd. Victoria	Refrissistemas Especializados Pegaso	Aldama No. 1740 Col. Azteca	(834) 34-00-150
	Tampico	Climas Bañsa	Mariano otero no. 404	(833)30-60-11-80
	Tampico	Secomex	Av. Torres miranda num.804 Col. Unidad modelo	(833)132-52-83
	Reynosa	Total Mantenimiento	Calle Mexico #853 Fracc. Loma Real	(899)112-65-66
	Reynosa	CPV Mantenimiento	Mar de plata no. 301 Col. Valle Dorado no. 301	(899)-923-83-51
Veracruz	Altamira	Climas Y Refrig. Yañez	San Antonio #18 Col. San Jacinto	(833)137-85-09
	Minatitlan	Electromecanica y Refrigeracion Rivera	Mariano Abasolo #36	(922)221-03-33
	Minatitlan	Gitcorp Minatitlan	Paris No.4 Local 3 Col. Nueva mina	(922)223-07-01
	Coatzacoalcos	Refrig. Y Aire Acond. del Golfo	Cuahutemoc no. 1329 Col. Maria de la Piedad	(921)-2144378
	Coatzacoalcos	Constru Servicios Covarrubias	Av. Benito Juarez no.617-A Colonia Centro	(921)-21-49-824
	Coatzacoalcos	Ingenieria y Sist. Elect. Avanzados	Av. Madero #426 Col. Centro	(921)-213 1845
	San Andres Tuxtla	Fringomar	Francisco Marquez SN	(294)942-77-41
	Acayucan	Servicios Rios	Narciso Mendoza no. 116 Col. Revolucion	(924)106-41-24
	Veracruz	Robert Cecilio Navidad Correa	Miguel Aleman #205	(229)200-03-25
	Veracruz	Aryes Ing. Del Golfo	General Prim #770 Ext. D Col Centro	(229) 932-54-92
	Veracruz	Ultima Tecnologia Mirage	Las Americas no. 1349 Fracc. Reforma	(229)-980 81 43
	Veracruz	Semanin	Calle Valentin Flores Magon #1394 Col Flores Magón	(229)931-17-66
	Cordoba	Climas y Proyectos de Veracruz	Boulevard Miguel Aleman no. 3121	(271)-712-83-99
Cordoba	Tecno Service	Calle 12 no.911-1 Col. San Jose	(271)714-58-40	
Yucatan	Merida	Stiermo del Sureste, sa de cv	Calle 63 No. 344-C X 46 y 46-A Col. Chuburna	(999-946-10-44
	Merida	Climas Sarfat	calle 29 294 por 32	(999)927-55-65
	Merida	Construcciones e Inst. RC	Calle #1 No. 192 Fracc. Mulsay	(999)985-48-03
	Merida	High Electronic Servis	30 prolong. Montejo Col. Buena Vista	(999-926-11-53)
	Merida	Cool Fri	Calle 45 no.245 Col. Brisas del Bosque C.P. 97144	(999)-986-06-82
	Yalladolid	Serñi- Refri	Calle 26 X39 Y41 Col. Santa Ana	(985)-80-86-427
Campeche	Cd. Del Carmen	Airsolutions	Calle 56 No 314 Col. Morelos	(938) 112 0578
Zacatecas	Zacatecas	Electronica y Refrig. De Zacatecas	Calle 5 Señores no. 104-A Col. 5 señores	(492) 922 5719



# MANUAL DE USUARIO E INSTALACIÓN

V.0117

- ♦ En caso de corto circuito favor de desconectar la unidad del centro de carga.
- ♦ Favor de leer el presente manual antes de poner a funcionar su Equipo.
- ♦ Para servicios de mantenimiento o alguna duda favor de llamar a su centro de servicio autorizado más cercano.
- ♦ Para la instalación de esta unidad contactar a un instalador Autorizado.
- ♦ No dejar la unidad ni el control remoto al alcance de los niños.
- ♦ La instalación eléctrica de esta unidad deberá ser por personal autorizado.

